

小川自治会防犯パトロール隊（東京都）



小川地区
防犯パトロール隊員の家

今日も元気に健康増進を兼ねパトロール

全員で犯罪のない明るく住みよい街づくり



何の数字でしょう？

17

16

11

8

6

4

4

2

3

小川自治会内侵入窃盗発生件数

ここに注目

■ 未遂 ■ 実害

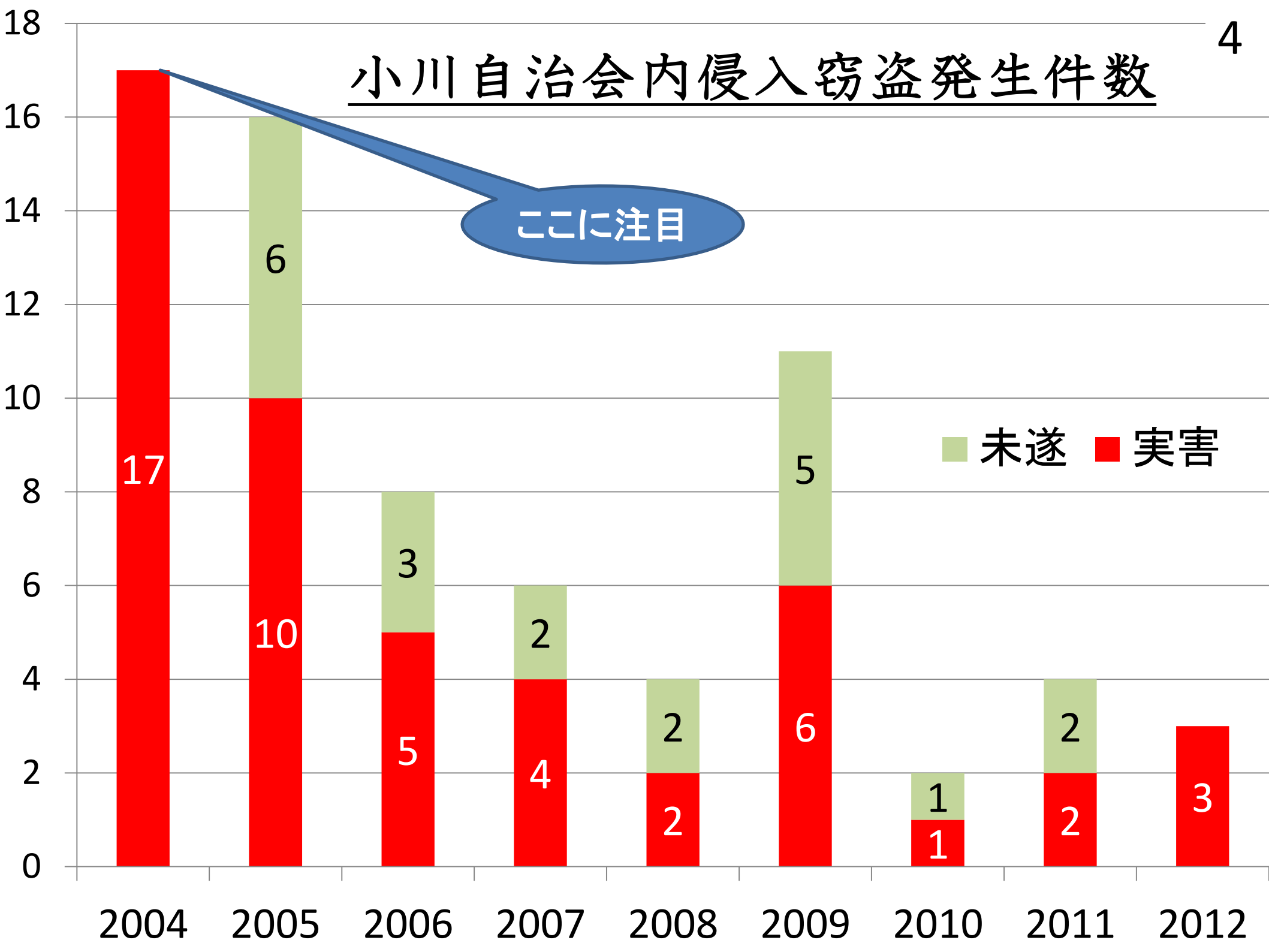



経緯

2004年 侵入窃盗頻発、また同年某週刊誌の「犯罪の多い地域特集」に町田市小川が載ったため住民の不安が増大 ⇨ 防犯対策として

2005年4月パトロール隊発足（初期隊員約350名）



犯罪抑止に
多大の効果があつた

しかし

小川自治会内侵入窃盗発生件数

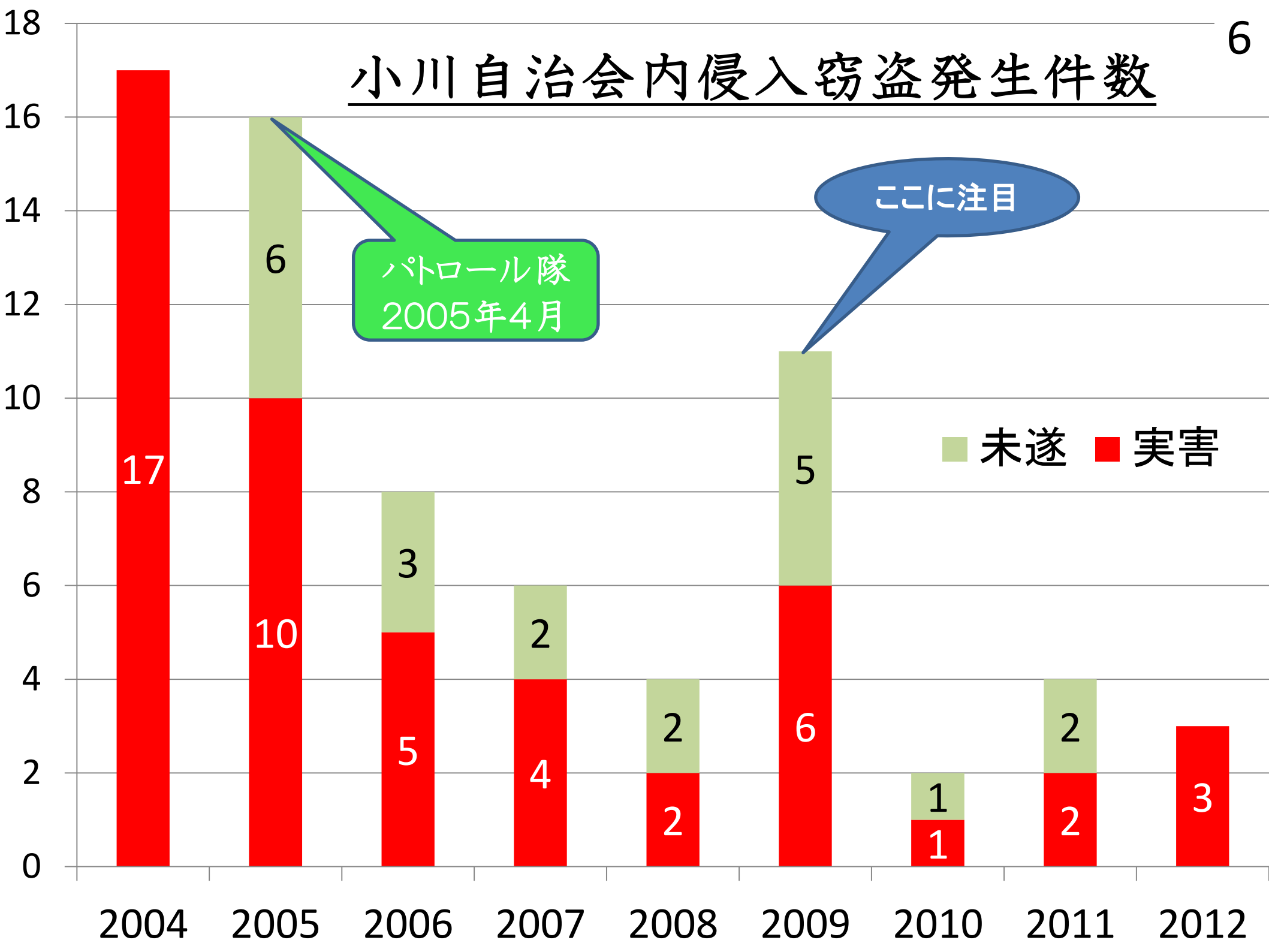



小川自治会の防犯活動

2009年、リーマンショックの影響による犯罪の増加
一方病気、高齢化などによる隊員の減少により、
パトロール活動を補完・補強する手段が必要

2009年11月青パト隊発足(初期隊員22名)



小川自治会内侵入窃盗発生件数

町田市役所配信：犯罪発生情報より

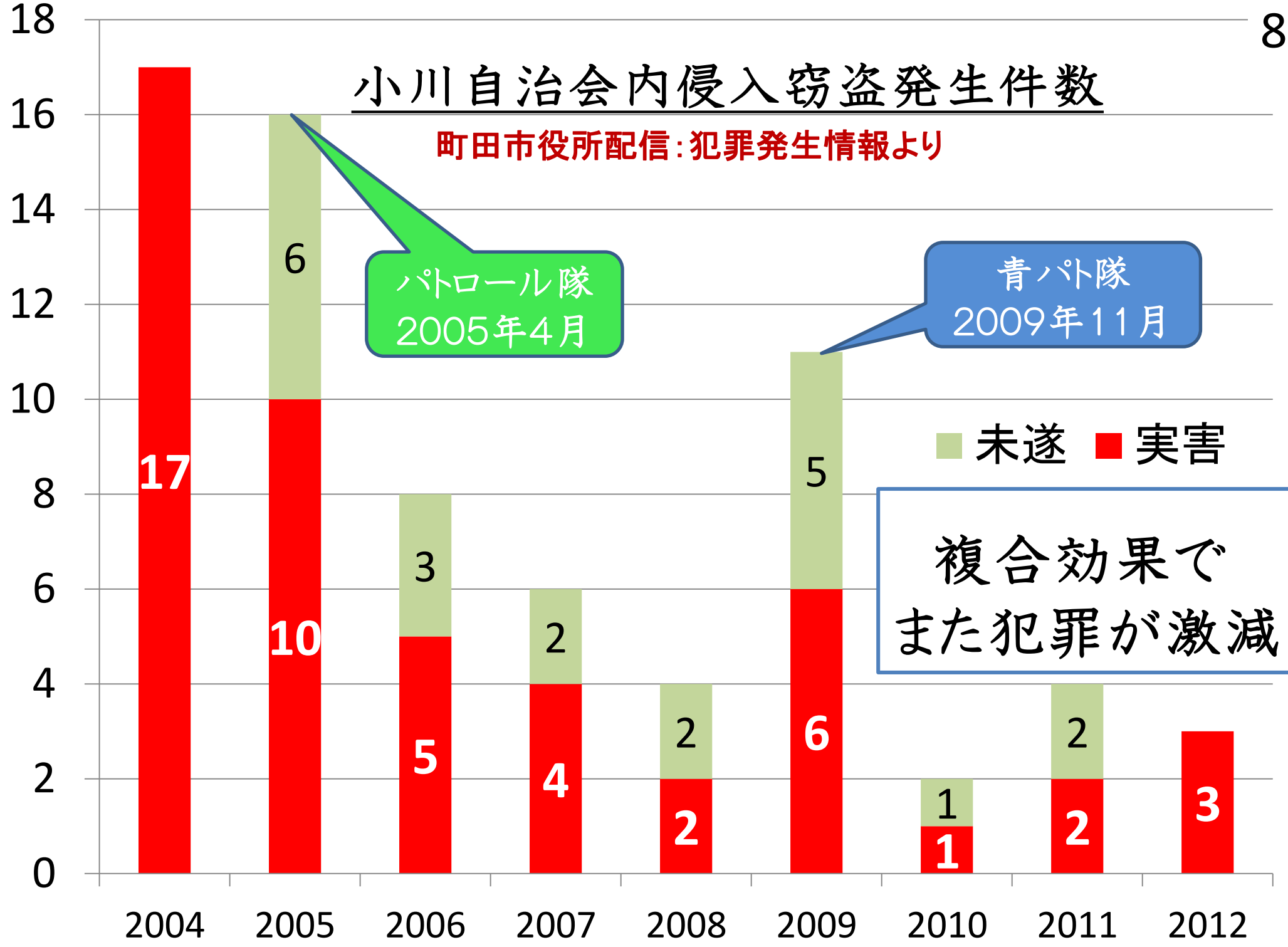

パトロール隊
2005年4月

青パト隊
2009年11月

複合効果で
また犯罪が激減

■ 未遂 ■ 実害



小川自治会とは(1)

東京都三多摩地区の南
神奈川県の中に飛びだしている



都県境に位置する



JR
横浜線

16

246

東京都町田市の南地区

完全道路が近く
交通量が多い



小川自治会地図

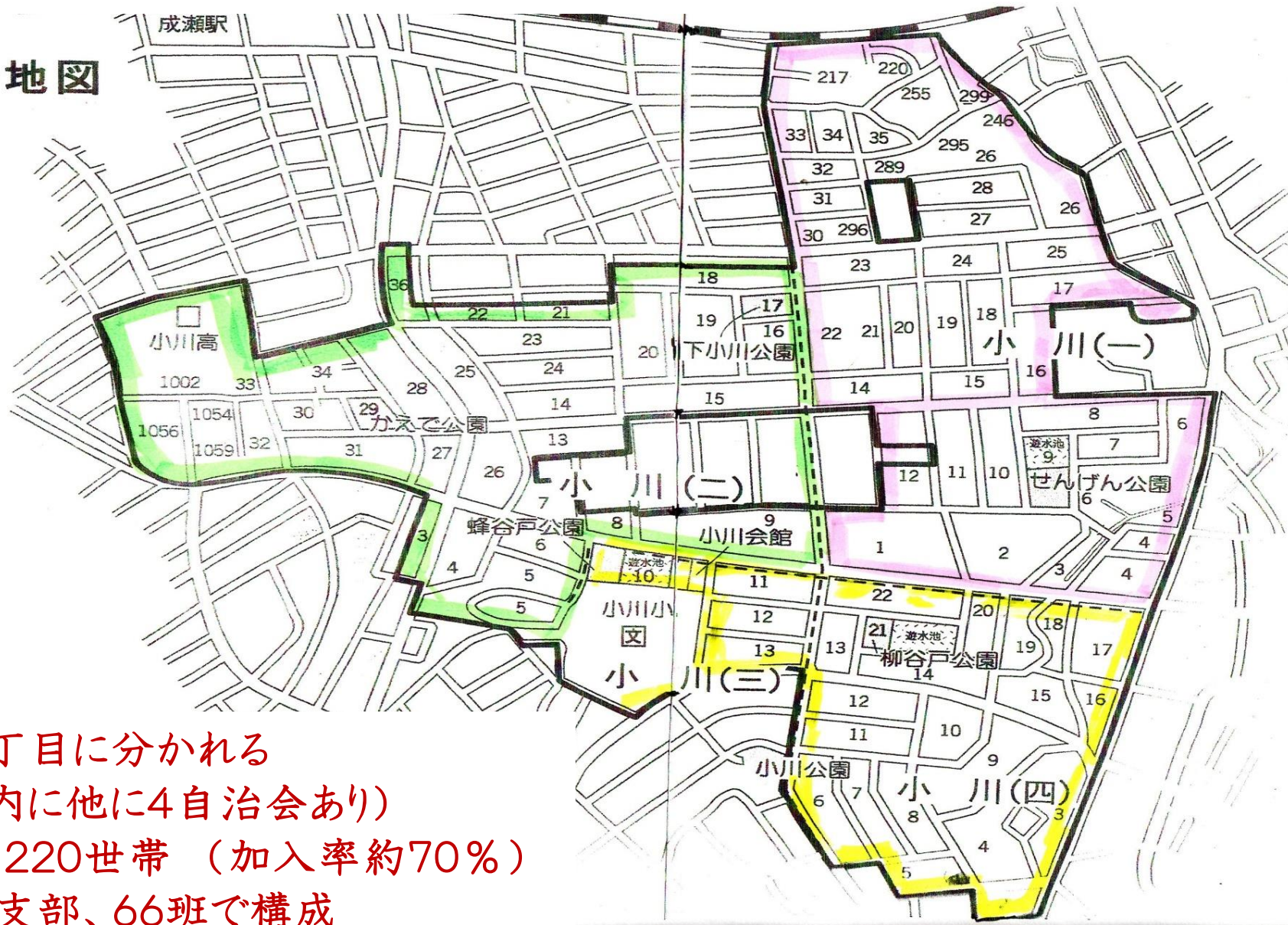

- ☆1丁目から4丁目に分かれる
(但し同一町内に他に4自治会あり)
- ☆会員数約1,220世帯 (加入率約70%)
- ☆自治会は11支部、66班で構成
- ☆典型的な造成住宅街で
高齡化が急速に進んでいる
- ☆国道16号、246の抜け道として交通量多い

詳しくは自治会HPで
<http://www.ogawajk.co-site.jp/>



小川自治会の防犯活動体制



12

町田市小川自治会(会員数約1,220)

安全対策部

小川1丁目防犯パトロール隊 : 約60名

小川2丁目防犯パトロール隊 : 約60名

小川3・4丁目防犯パトロール隊 : 約60名

小川自治会青色防犯パトロール隊 : 30名



小川自治会の防犯活動体制(2)

13

2丁目隊の運営例

組織

- ・隊長 副隊長×3、隊員＝約60名
- ・グループ:午前2、午後5、夜間2
- ・各グループにリーダーがいる
- ・隊員はいずれかのグループに所属(複数グループに所属者あり)
- ・各グループ毎週1回パトロール
- ・約1時間かけ2丁目内をパトロール
マイクで防犯呼びかけ
- ・月平均パトロール:33回、195人

コミュニケーション

- ・特に定例会議は設けない
- ・連絡は備品倉庫内の掲示板利用
- ・懇親会:年1回 約半数が参加
- ・代表が自治会の防犯連絡会議出席

その他

- ・健康のため参加している
- ・パトロール隊で出会い趣味が合い
観劇・カラオケなどに一緒に出かける

活動費

- ・自治会から支給(年間約20万円)
- ・主な支出項目:防犯資料印刷
防犯灯・電池など消耗品補給
懇親会、真夏の冷たい飲み物



問題

高齢化などにより
隊員が毎年減少
(設立時の半数)



防犯パトロール隊の活動

(回数)

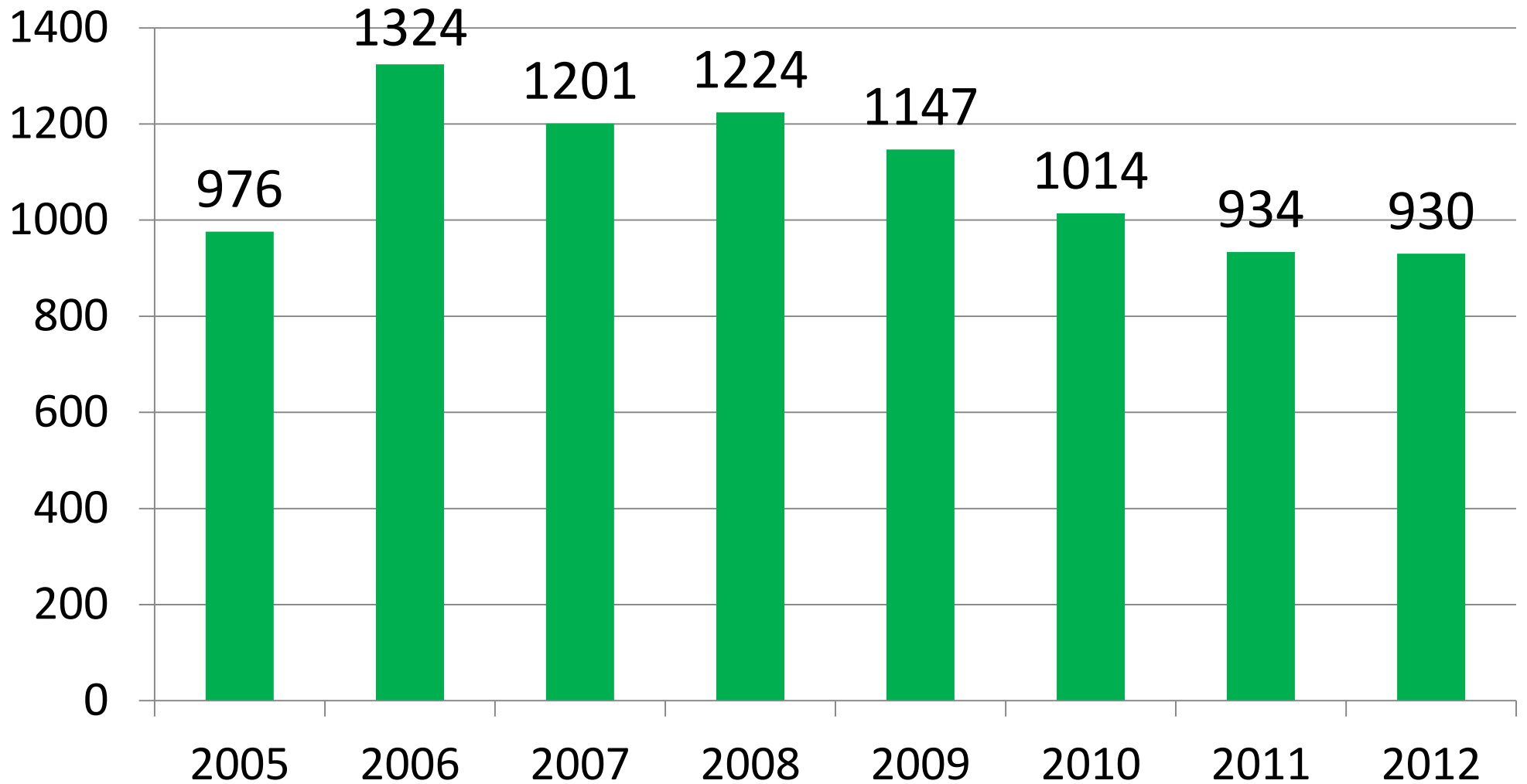

期間=1月~12月 2005年は4月~

8年合計 : 8,760
月平均 : 97



防犯パトロール隊の活動

(延べ人数)

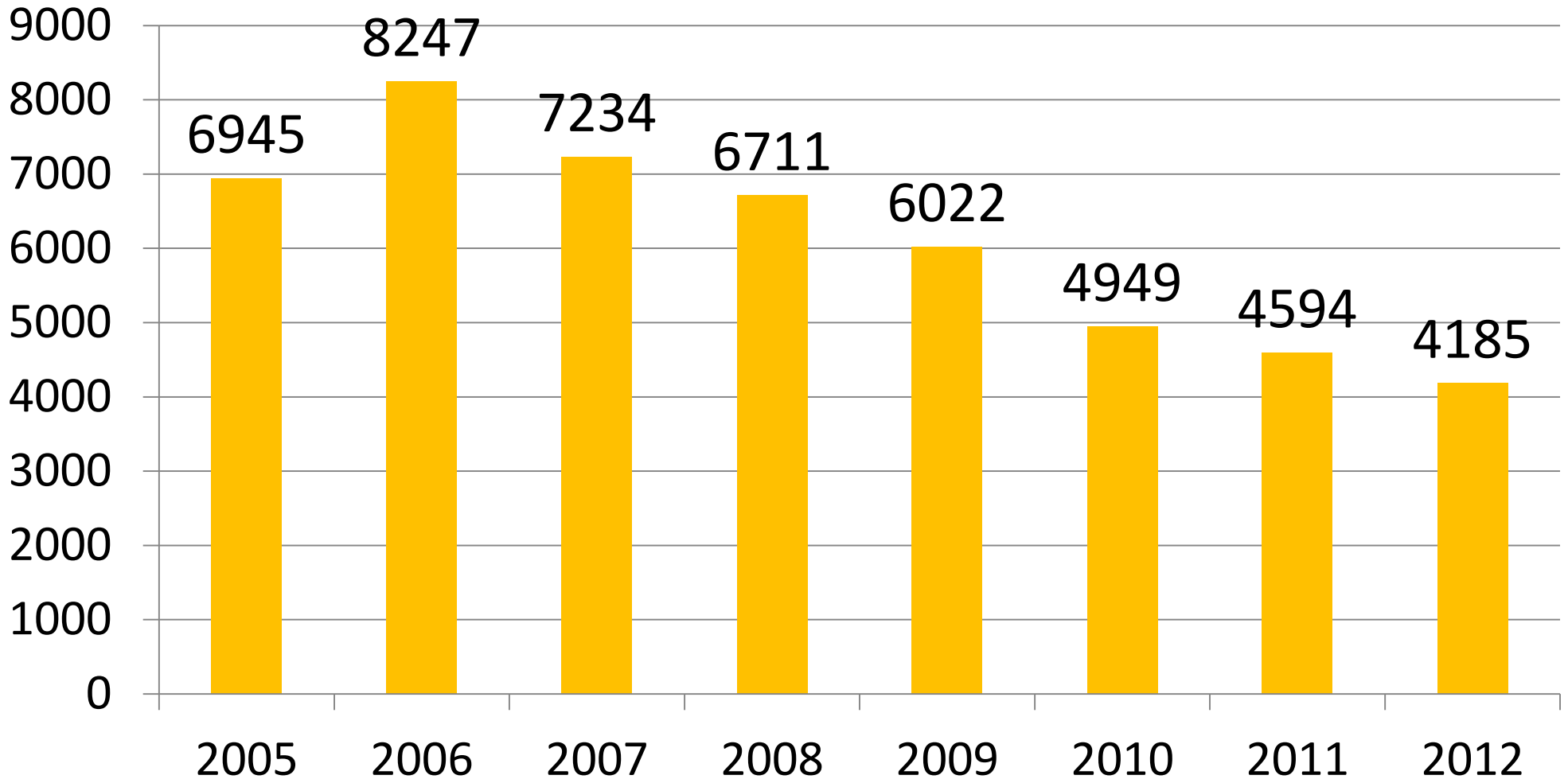

期間=1月~12月 2005年は4月~

8年合計 : 48,887
月平均 : 526





青色防犯パトロール隊の活動

回数	856回
延人数	2,055人
走行距離	約9,500Km

期間:2009年11月～2012年12月 38か月

- ・隊員:30名
- ・軽乗用車
- ・パトカー仕様
- ・No. は110番

- ・2名以上1組で約1時間約10Km夕方又は夜間パトロール
- ・歳末特別警戒:12月27日、28日
8回パトロール
- ・小川小登校見守り=537回、
- ・小川小安対委員同乗=106人
- ・子供神輿先導、防災訓練、広報
など自治会活動へ参加
- ・町田市・町田警察署の
防犯イベント参加





防犯パトロール隊の活動

(回数)

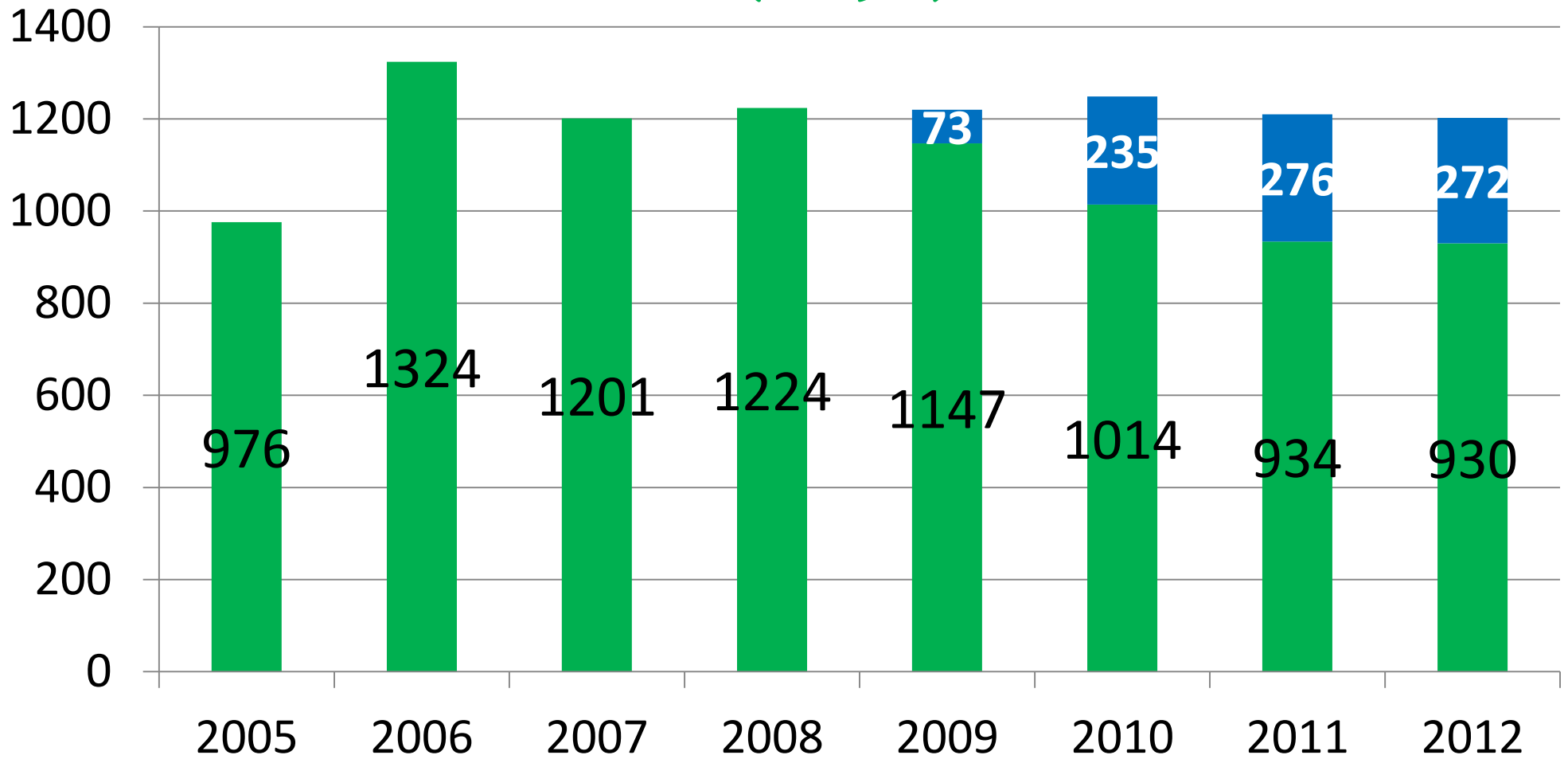

期間=1月~12月
パトロール: 2005年は 4月~
青パト : 2009年は11月~

8年合計 : 9, 516
月平均 : 102

2013年4月 累計1万回達成

2013年4月 歩くパトロール
延べ人数 累計5万人達成

2013年3月 青パト1万キ口突破



小川自治会の防犯活動ーその他

- ・防犯のぼり旗：約120本 ⇒
- ・防犯ステッカー全家庭へ ⇒
- ・小川小学校と連携：
隊員による登校見守り(537回)
安対委員の青パト同乗(延106名)



・啓発・広報活動：

警察署・市役所などから講師を招き毎年防犯講習会開催
「自治会だより」、自治会HPへ毎月防犯情報記事掲載
掲示板防犯コーナー

・町内美化による防犯：

昼間のパトロール時にゴミを拾って歩く
隊員が市の違反広告物除却員に登録、除却
放置車両・自転車のクリーンアップ



- ・資源回収：古紙・古布・空き缶の回収、収益を防犯活動に



防犯功労表彰受賞履歴

平成20年	町田市長
平成21年	町田警察署長・町田防犯協会長
平成22年	警視庁・東京都防犯協会連合会長
平成23年	町田警察署長・町田防犯協会長
同	全国防犯協会連合会長
平成24年	警視総監



最大のモチベーションは ねぎらいの一言である



いつも
パトロール
ご苦労様です



こんにちは



地域のきずなを大切に

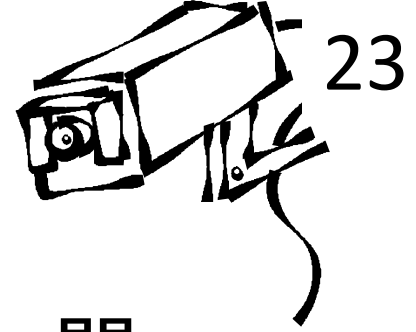

現状の問題



今後の展開

☆減犯・防犯→犯罪被害ゼロ
犯罪者が近寄らない街づくり

☆町内美化の徹底
きれいな街には犯罪者は
近寄らない



☆自治会員の高齢化
パトロール隊員の減少

☆パトロール隊→(補完)青パト隊
→(移行)青パト隊(増強)
☆のぼり旗追加、防犯カメラなど
人に頼らない防犯
(コスト増、セキュリティ)

☆お子様の安全確保
近隣地域で子供への犯罪増
交通安全

☆防犯→安全対策へ
他組織との連携強化

児童の安全



いじめ

学校
・授業
・保護教

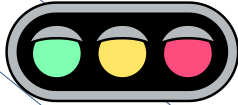

交通安全

地域
自治会

事故



ゲートウェイ犯罪

- 落書き
- 信号無視
- 万引き
- 薬物

行政
・市役所
・警察

有害図書
有害サイト



犯罪
・いたづら
・暴力
・誘拐



家庭

DV
育児放棄





現状の問題



今後の展開

☆本格的な**防災体制**の確立
防災(減災)と防犯の両立
(限られた人財でカバー可か)





小川自治会の防犯活動

26

東京都町田市 小川自治会

自治会長兼安全対策部長

長谷川 義剛

安全対策部副部長兼青パト隊隊長

林 紀史

ご静聴有難うございました

詳しくは自治会HPで

<http://www.ogawajk.co-site.jp/>

お問い合わせ、ご意見は

[自治会へのメール](#) 欄へ

2013年5月作成

・安全対策部